



MANUAL DE INSTALAÇÃO







X2 2500A X2 2100A | EXTRA XT ULTRA XT | ULTRA XTC | X2 1800 X2 2100

Sumário









1. Descrição e Instruções	3
<i>Garantia do Produto:</i>	3
<i>Instruções de Segurança:</i>	3
<i>Modelos Compatíveis:</i>	4
2. Conteúdo	4
3. Pré-instalação	5
<i>Verificação de Funcionamento:</i>	5
<i>Ferramentas necessárias:</i>	5
4. Processo de Instalação	5
5. Rotina de Testes	11
6. Log de Atualizações	14

1. Descrição e Instruções

Garantia do Produto:

-  A preservação da garantia está condicionada a qualidade da instalação do equipamento;
-  Para que a garantia seja valida na sua totalidade, o equipamento devera ser instalado por pessoal qualificado e treinado pela Neokohm Telematics Intelligence;
-  Não tente instalar o equipamento de forma autônoma, pois a instalação incorreta pode ocasionar danos irreversíveis;
-  Assegure-se de utilizar somente as peças e acessórios especificados neste manual;
-  Instale o equipamento no local indicado abaixo neste manual;
-  A não observância dos itens listados acima, bem como suas instruções deste documento acarretarão perda de garantia;

Instruções de Segurança:

-  Assegure um ambiente de trabalho ergonomicamente adequado;
-  Utilize equipamentos de proteção individual (EPI);
-  Certifique-se que a alimentação elétrica esteja desligada, e que a máquina não possa ser ligada (dar a partida) durante a instalação;
-  A não observância das instruções citadas acima poderá ocasionar em danos irreversíveis a integridade física do instalador e danos ao equipamento de instalação;
-  Deve - se seguir as normas de segurança estabelecidas pela empresa prestadora do serviço;
-  A instalação do dispositivo deve ser feita em ambiente livre de umidade, ou chuva;
-  A instalação ou manuseio é proibida durante uma tempestade com raios;
-  Não desmonte o dispositivo. Se o dispositivo estiver danificado, ou os cabos de alimentação não estiverem isolados, ou danificados, **NÃO** toque no dispositivo antes de desconectar a fonte de alimentação;
-  Todos os dispositivos de transferência de dados sem fio produzem interferências que podem afetar outros dispositivos colocados nas proximidades;

Modelos Compatíveis:

O seguinte manual tem por objetivo auxiliar na instalação do Dispositivo KMT2000 nos seguintes modelos de refrigeradores Carrier:



 Carrier X2 2500A | X2 2100A



 Carrier Estra XT | Ultra XT | Ultra XTC



 Carrier X2 1800 | X2 2100



2. Conteúdo

O dispositivo KMT2000 é fornecido para o cliente em uma embalagem plástica contendo todo o material necessário para a instalação. Os seguintes pacotes são fornecidos:



- Dispositivo Kohmnect KMT 2000 (**Embalagem Branca**)
- Cabo de alimentação (**Embalagem Cinza**)

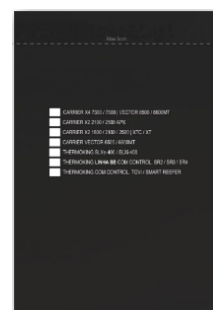

 O pacote cinza contém, além do chicote elétrico para alimentação, o material necessário para fixação, o que inclui:

- 2 - Parafuso autobrocante sextavado 5.5mm x 38mm;**
- 10 - Abraçadeiras de nylon 200x3.6mm**



-  Embalagem do chicote elétrico;
-  Verifique o modelo do chicote indicado na frente da embalagem;

3. Pré-instalação

Verificação de Funcionamento:

- Verifique a integridade do equipamento de Refrigeração (Funcionamento...)
- Verifique a integridade do dispositivo KMT2000 (Chicotes, parafusos, conectores...)
- Verifique se os conectores do refrigerador apresentam problemas físicos ou elétricos (Oxidação, quebra, falta de isolamento...)

Ferramentas necessárias:

- Chave canhão 11mm;
- Broca 3mm (Opcional);
- Parafusadeira + bit sextavado 8mm ou 5/16”;
- Alicates de Corte rente, ou alicates de corte Diagonal;
- Abraçadeiras plásticas 200x3.6mm ou outra indicada (Fornecida com o [Kit do Chicote](#) Elétrico)

4. Processo de Instalação

1° - Desligue o equipamento de refrigeração IHM (Interface Homem Máquina), se o mesmo estiver ligado, e **garanta que o refrigerador não ligue** durante a instalação;

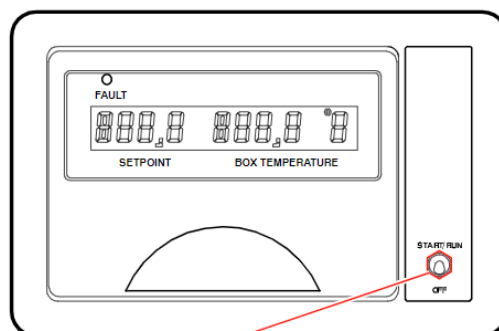

1. Para desligar a unidade, coloque a chave **START/RUN** na posição **OFF**.

2° - Abra a porta lateral direita do equipamento de refrigeração. Abaixo segue imagem ilustrativa:



Tome os devidos cuidados com correias, e partes quentes existentes;

Porta Direita

3° - Remova os tampões que fecham os furos da estrutura (viga) horizontal do equipamento conforme exemplo abaixo:



Caso julgue necessário poderá ser feito dois furos 3mm para fixação do KMT2000;

4° - Fixe o dispositivo KMT2000 na estrutura (Viga) horizontal utilizando os **dois parafusos** que acompanham o [chicote elétrico](#).



- Preste atenção na posição que o dispositivo deve ser fixado;
- Assegure-se que o dispositivo está firme e os parafusos não estão frouxos;

4° - Abra a carenagem frontal direita, ao qual dará acesso aos conectores que estão localizados próximos a IHM (Painel de Controle). Esses conectores ficam localizados logo abaixo do painel.



- Caso julgue necessário a carenagem pode ser removida para auxiliar no trabalho;

→ Porta Frontal Direita;

5° - Remova a tampa de proteção do conector J-1 (Pós-Chave), que se encontra logo abaixo do painel de controle (IHM).

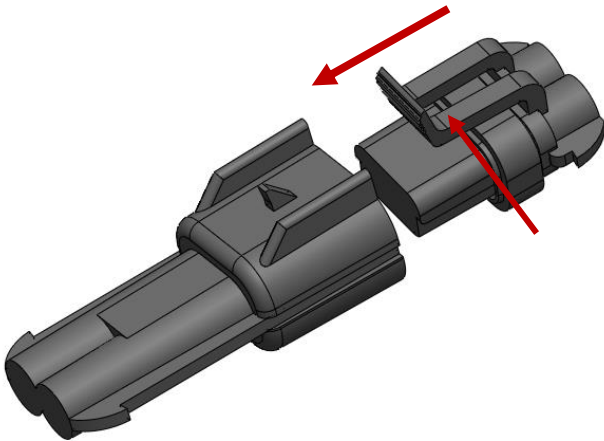

- 1° - Levante a trava do conector fêmea;
- 2° - Remova o conector puxando na vertical;

- ⚠ Tome cuidado para não quebrar a trava;
- ⚠ Pode haver conectores similares;
- ⚠ Assegure-se que o conector esteja em boas condições, livre de qualquer oxidação e seco;

Obs. Para testar se o conector é o correto, ao remover a contra peça o painel não pode ligar mesmo com a chave ON/OFF na posição ON;

6° - Remova a tampa de proteção do conector de **Comunicação**:

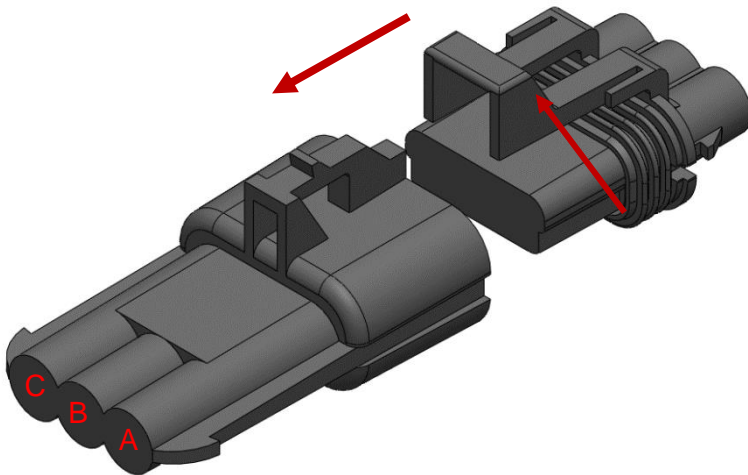

- ⚠ Verifique se o conector está bem fixo e sem folgas;
- ⚠ Assegure-se que o conector esteja em boas condições, livre de qualquer oxidação e seco;
- ⚠ Verifique se o **pino C** do conector contém negativo (GND) e se os fios estão em boas condições;

Obs. Prenda as capas de proteção retiradas (Pós-Chave e Comunicação) com uma abraçadeira juntamente com a máquina de refrigeração;

7° - Conecte os conectores que acompanham o KMT2000 nas peças citadas acima, conforme imagem abaixo:



Verifique se os conectores estão sem folgas e em perfeito estado;



Tome cuidado para não quebrar as travas;

Conector Pós-Chave; Conector Comunicação;

8° - Conecte a outra extremidade do cabo ao dispositivo KMT2000;



Verifique se o conector está bem fixo e sem folgas;



Não remova os tampões do conector;



KMT2000 conectado no chicote;

9° - Com a chave canhão 11mm indicada na [lista de ferramentas](#), remova a porca do alternador, em seguida conecte o cabo vermelho (positivo (+) terminal olhal) ao alternador do refrigerador conforme imagem abaixo;

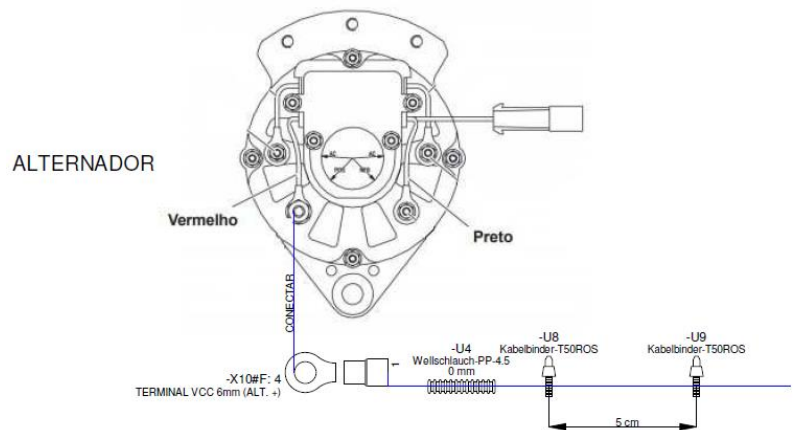

Terminal Olhal conectado ao Positivo (+) do alternador;

10° - Prenda o chicote elétrico com abraçadeiras de nylon de 202x3.7mm ou outra indicada (Fornecidas com o [kit do chicote](#));

Porta Fusível preso junto ao chicote original da máquina;

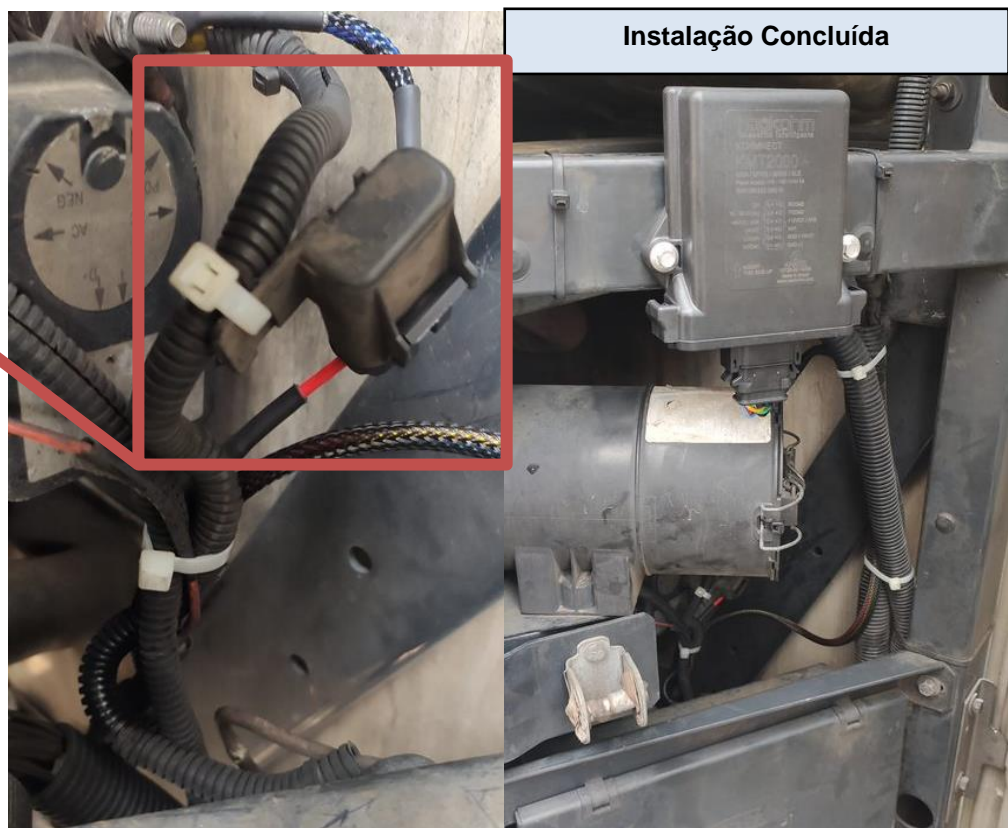



- Garanta que o chicote esteja bem afixado e firme;
- Após a fixação corte o excedente das abraçadeiras de nylon;

5. Rotina de Testes

Com o aplicativo [Neokohm Monitoramento](#) (disponível para Android e IOS), clique no botão **Monitorar** e escaneie o QR Code encontrado na parte frontal do dispositivo, e em seguida **de a partida na máquina de refrigeração**;







- Página inicial do Aplicativo Neokohm Monitoramento;

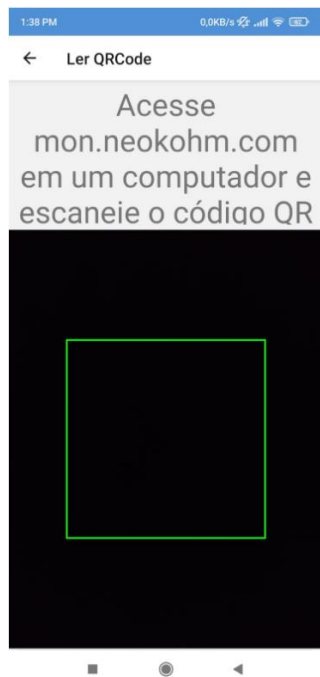







Ao clicar no botão monitorar, a seguinte tela se abre:

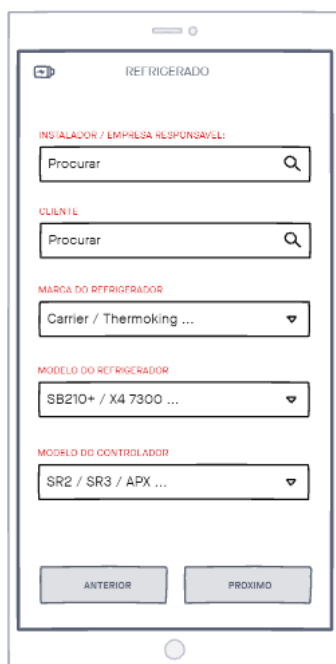

-  Em seguida, aponte a câmera para o QR Code que está na frente do dispositivo KMT2000;
-  Ao scanear o QR Code certifique-se de que o refrigerador esteja ligado a pelo menos 5 min;
-  Certifique - se que no local de instalação tenha uma boa conexão com a rede de telefonia móvel;
-  Garanta que no local onde o QR Code está sendo scanearado possua boa iluminação;

Após ter scanearado o QR Code alguns dados devem ser preenchidos a fim de efetuar o cadastro e validação correta da instalação:



-  **Instalador:** Deve ser selecionado a empresa responsável pela instalação;
-  **Cliente:** Em qual cliente o dispositivo está sendo instalado;
-  **Marca do Refrigerador:** Qual a marca do equipamento de refrigeração;
-  **Modelo do Controlador:** Qual controlador que a máquina embarca;
-  Se os dados estiverem todos preenchidos corretamente, clique sobre o botão próximo;



Em seguida selecione os acessórios que foram instalados com o KMT2000, como sensor de combustível, sensores com fio ou sem fio....

- Nesta tela o instalador devera além de selecionar os dispositivos, enviar uma foto do sensor se o mesmo for sem fio;
- De atenção se todos os itens estão devidamente preenchidos e corretos;

Na tela a seguir, as informações da placa da carreta devem ser informadas:



- Certifique-se de fotografar a placa da carreta no local indicado;
- Grave um vídeo de 30S da instalação o que inclui fixação dos chicotes, conectores...



Neokohm Telematics Intelligence
Rua. Eduardo Pedroso da Silva, 195E – 4º Andar
Bairro Efapi – Chapecó – SC
CEP: 89809-499
Fone: +55 (49) 93513-0159
CNPJ: 28.057.739/0001-59