



MANUAL DE INSTALAÇÃO







X2 1800| 2100| 2100A| 2500A

Sumário









1. Descrição e Instruções	3
<i>Garantia do Produto:</i>	3
<i>Instruções de Segurança:</i>	3
<i>Modelos Compatíveis:</i>	4
2. Conteúdo	4
3. Pré-instalação	5
<i>Verificação de Funcionamento:</i>	5
<i>Ferramentas Necessárias:</i>	5
4. Processo de Instalação	5
5. Log de Atualizações	8

1. Descrição e Instruções

Garantia do Produto:

-  A preservação da garantia está condicionada a qualidade da instalação do equipamento;
-  Para que a garantia seja valida na sua totalidade, o equipamento devera ser instalado por pessoal qualificado e treinado pela Neokohm Telematics Intelligence;
-  Não tente instalar o equipamento de forma autônoma, pois a instalação incorreta pode ocasionar danos irreversíveis;
-  Assegure-se de utilizar somente as peças e acessórios especificados neste manual;
-  Instale o equipamento no local indicado abaixo neste manual;
-  A não observância dos itens listados acima, bem como suas instruções deste documento acarretarão perda de garantia;

Instruções de Segurança:

-  Assegure um ambiente de trabalho ergonomicamente adequado;
-  Utilize equipamentos de proteção individual (EPI);
-  Certifique-se que a alimentação elétrica esteja desligada, e que a máquina não possa ser ligada (dar a partida) durante a instalação;
-  A não observância das instruções citadas acima poderá ocasionar em danos irreversíveis a integridade física do instalador e danos ao equipamento de instalação;
-  Deve - se seguir as normas de segurança estabelecidas pela empresa prestadora do serviço;
-  A instalação do dispositivo deve ser feita em ambiente livre de umidade, ou chuva;
-  A instalação ou manuseio é proibida durante uma tempestade com raios;
-  Não desmonte o dispositivo.
-  Todos os dispositivos de transferência de dados sem fio produzem interferências que podem afetar outros dispositivos colocados nas proximidades;

Modelos Compatíveis:

O seguinte manual tem por objetivo auxiliar na instalação do Dispositivo ST390 nos seguintes modelos de refrigeradores Carrier:



 Carrier X2 2500A | X2 2100A



 Carrier Estra XT | Ultra XT | Ultra XTC



 Carrier X2 1800 | X2 2100



2. Conteúdo

O dispositivo ST390 é fornecido para o cliente em uma embalagem plástica contendo todo o material necessário para a instalação. Os seguintes pacotes são fornecidos:

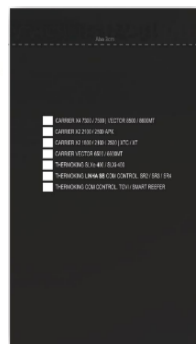

- A Isca **ST390** (Embalagem Branca) inclui um cabo elétrico que contém um fusível de proteção quando instalado de forma individual. A Isca **ST390**, quando acompanhada do dispositivo **KMT2000**, pode ser conectada ou estar conectada previamente ao chicote que o acompanha a telemetria **KMT2000**.

Embalagem do chicote elétrico:

- 1 - Isca **ST390**
- 2 - Abraçadeiras de nylon 200x3.6mm

3. Pré-instalação

Verificação de Funcionamento:

- Verifique a integridade do equipamento de Refrigeração. Verifique se o mesmo se encontra com tensão de bateria adequada.
- Verifique a integridade do dispositivo KMT2000 e a integridade da Isca ST390 (Chicotes, parafusos, conectores).

Ferramentas Necessárias:

- Alicates de Corte rente, ou alicates de corte Diagonal;
- Abraçadeiras plásticas 200x3.6mm ou outra indicada (Fornecida com o [Kit do Chicote](#) Elétrico)

4. Processo de Instalação

1º - Desligue o equipamento de refrigeração IHM (Interface Homem Máquina), **garanta que o refrigerador não ligue** durante a instalação;

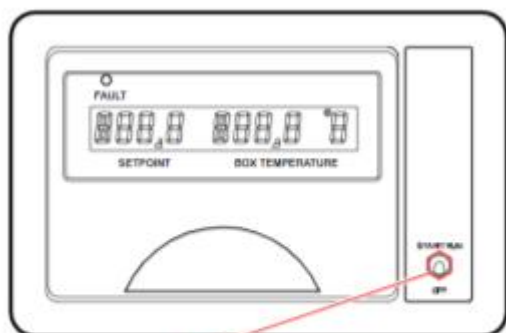

1. Para desligar a unidade, coloque a chave **START/RUN** na posição **OFF**.

2º - Abra a porta lateral direita do equipamento de refrigeração, abaixo segue imagem ilustrativa:



Tome os devidos cuidados com correias, e partes quentes existentes;



Porta Direita

3º - Fixe o dispositivo ST390 na estrutura (Viga) vertical utilizando a **FITA DUPLAFACE** que acompanham o kit.

⚠ Limpe bem o local de fixação para evitar o desprendimento do dispositivo. Evite fixar o dispositivo em superfícies úmidas ou sujas.

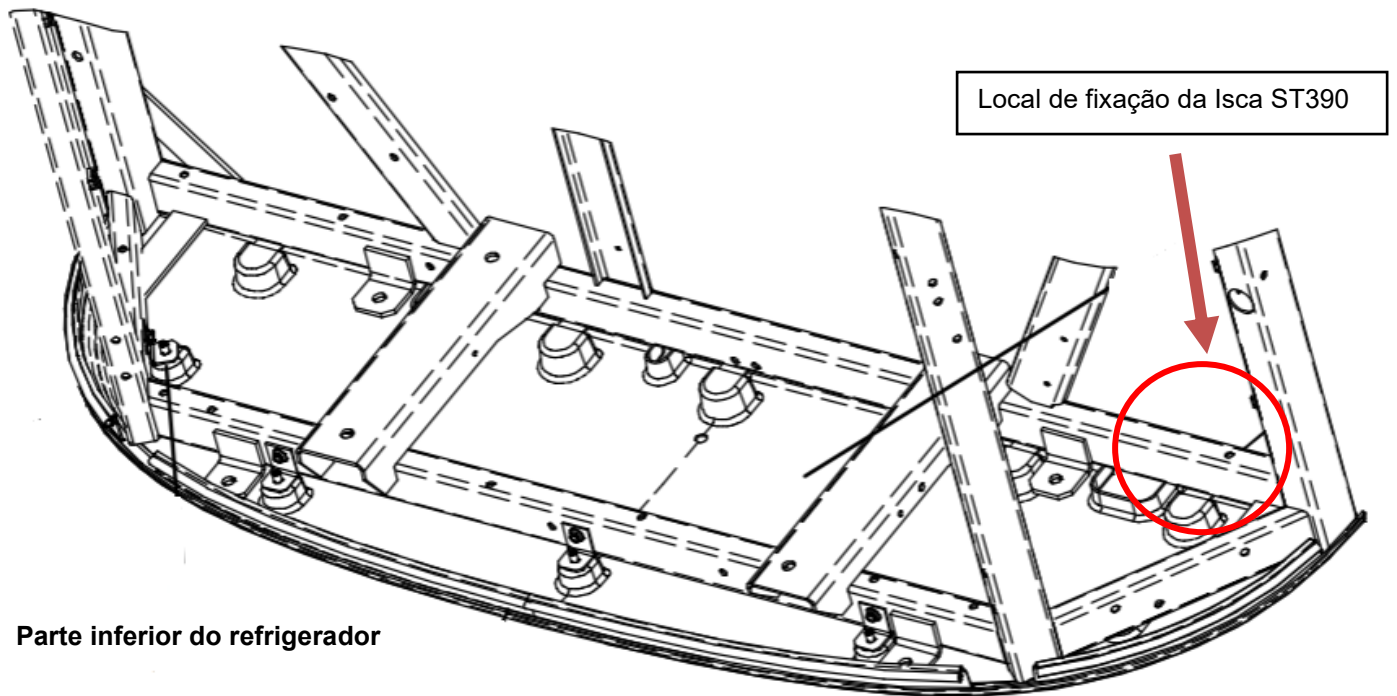

🔧 Prenda o chicote elétrico com abraçadeiras de nylon de 202x3.7mm (Fornecidas com o [kit do chicote](#));
Garanta que o chicote esteja bem afixado e firme;

🔧 Após a fixação corte o excedente das abraçadeiras de nylon;



⚠ A telemetria KMT2000 já pode estar instalada antes de instalar a rádio frequência ST390;

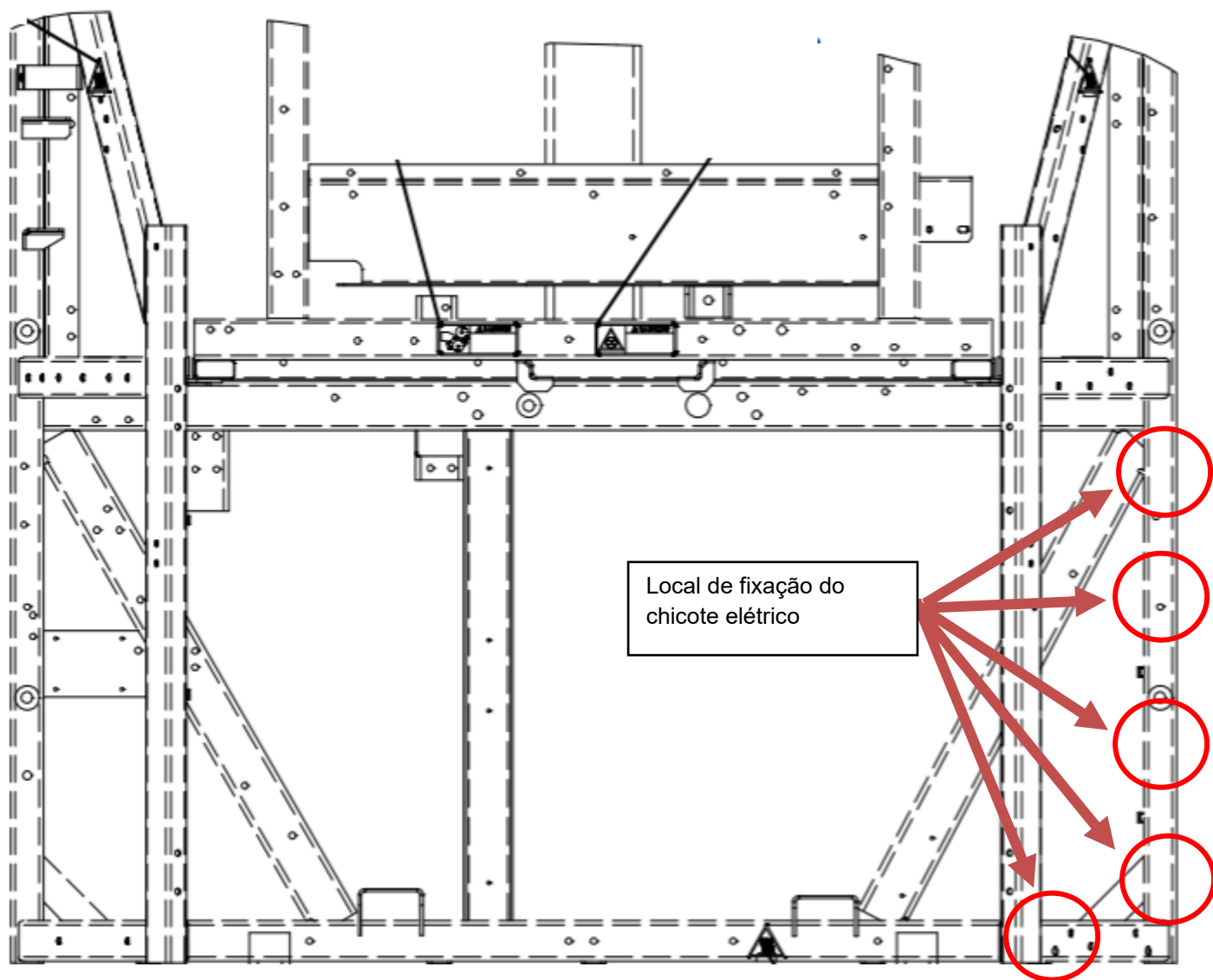

⚠ Preste atenção no local que o dispositivo deve ser fixado;

🔧 Não deixe atritando com outras partes da estrutura para evitar desgaste no invólucro do produto ou curto-circuito no sistema elétrico do dispositivo;



🔧 Após a fixação confira se os LEDs indicadores de GPS e GPRS estão pisando conforme a imagem;

🔧 Envie as fotos da placa da carreta e identificação do dispositivo ST390 para a Neokohm;

5. Log de Atualizações

Data	Autor	Log
18/03/2024	Wagner Chiodi	Elaboração do Manual de Instalação



Neokohm Telematics Intelligence
Rua. Eduardo Pedroso da Silva, 195E – 4º Andar
Bairro Efapi – Chapecó – SC
CEP: 89809-499
Fone: +55 (49) 93513-0159
CNPJ: 28.057.739/0001-59